

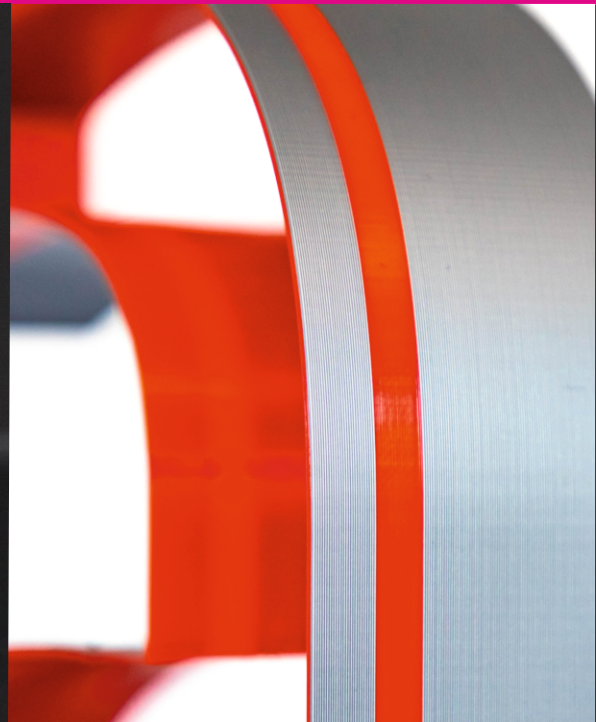

PROFILBUCHSTABEN
typoLITE® / typoLED®
WERBEELEMENTE
PYLONE



Green Thinking



ALLES BLEIBT ANDERS...

...dachten wir uns, als wir uns mit dem Thema 3D Druck das erste Mal beschäftigten. Versuchen wir eine Kopie des Bisherigen zu erzeugen? Oder nutzen wir die Möglichkeiten der additiven Fertigung, um neue Wege und Designs zu finden, Profilbuchstaben herzustellen?

Statt aufwändig Material zu bearbeiten oder zu zerspanen, um ein Untergehäuse für einen Profilbuchstaben herzustellen, setzen wir nun nur noch die Menge an Halbzeugen ein, die wir tatsächlich für die Herstellung benötigen. Das dabei auch Ausgangsmaterialien eingesetzt werden können, die aus nachwachsenden Rohstoffen hergestellt und nach EN 13432 biokompostierbar sind, macht die Sache noch smarter.

EVERYTHING REMAINS DIFFERENT...

...when we first dealt with 3D printing. Are we trying to make a copy of the past? Or do we use the possibilities of additive manufacturing to find new ways and designs to create channel letters?

Instead of consuming or machining material to produce the casing for a channel letter, we now only use the amount of semi-finished products that we actually need for the production. The fact that we can also use starting materials which are made from renewable raw materials and biodegradable according to EN 13432, makes things even smarter.

ALLES BLIJFT ANDERS...

...dachten we toen we voor het eerst met 3D-printing werkten. Proberen we een kopie van het verleden te maken? Of gebruiken we de mogelijkheden van additive manufacturing om nieuwe manieren en oplossingen te vinden om doosletters te maken?

In plaats van consumeren of bewerken van materiaal om een onderkast voor een doosletter te produceren, gebruiken we nu alleen de hoeveelheid halffabrikaten die we eigenlijk nodig hebben voor de productie. Het feit dat ook uitgangsmaterialien kunnen worden gebruikt, gemaakt van hernieuwbare grondstoffen en biocomposabel volgens EN 13432, maakt de zaken nog slimmer.

3D printed signs

Profil 5S *print*

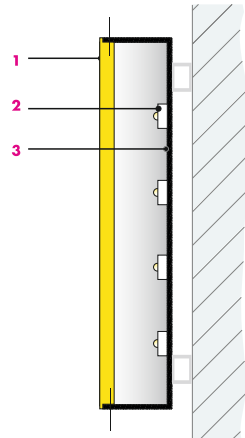
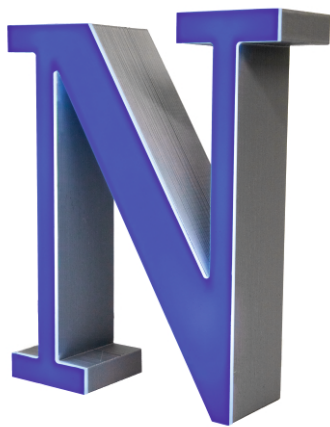

- 1** Acrylglasfront
acrylic front
acrylaat front
- 2** LED-Modul
LED-module
LED-modul
- 3** Untergehäuse 3Dprint
letterbox 3Dprint
onderkast 3Dprint

Profil 5S *liner*

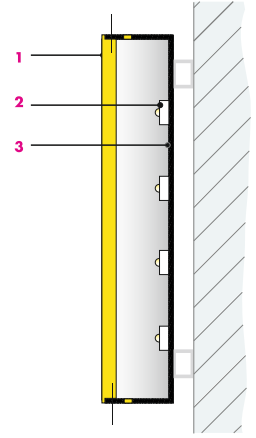

- 1** Acrylglasfront
acrylic front
acrylaat front
- 2** LED-Modul
LED-module
LED-modul
- 3** Untergehäuse 3Dprint
letterbox 3Dprint
onderkast 3Dprint

Profil 5S *carbon*

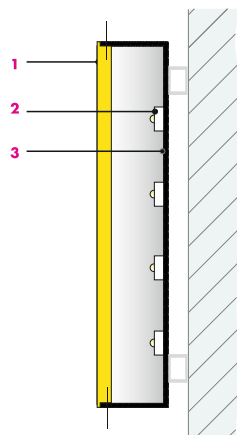

- 1** PETG-Front
PETG-front
PETG-voorkant
- 2** LED-Modul
LED-module
LED-modul
- 3** Untergehäuse 3Dprint
letterbox 3Dprint
onderkast 3Dprint

Profil 8FS *print*

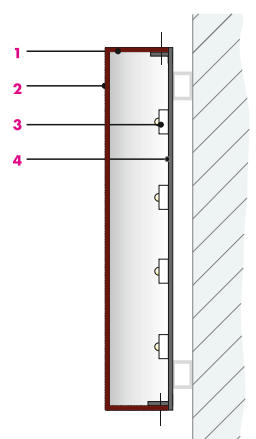

- 1** Seite 3Dprint (leuchtend)
return 3Dprint (lit)
zijkant 3Dprint (verlicht)
- 2** Front 3Dprint (leuchtend)
front 3Dprint (lit)
front 3Dprint (verlicht)
- 3** LED-Modul
LED-module
LED-modul
- 4** Boden 3Dprint
backer 3Dprint
achterkant 3Dprint

Profilbuchstaben



WIR GEBEN IHRER LICHTWERBUNG PROFIL!

Unsere LED- und Neon-Profilbuchstaben fertigen wir aus Aluminium, Edelstahl, Messing oder Kupfer und Acrylglas. Dafür stehen diverse Standard-Farbtöne zur Auswahl, der Einsatz von Sonderfarben ist auf Anfrage jedoch auch möglich. Die zum Einsatz kommenden Produkte sind grundsätzlich abhängig von Schriftart und Baugröße der jeweiligen Profilbuchstaben. Die auf den folgenden Seiten eingesetzten Materialien und Farben sind Beispiele. Auf Wunsch entwickeln wir mit Ihnen individuelle Lösungen im Hinblick auf die Vorgaben Ihrer Kunden.

WE SHARPEN THE IMAGE OF YOUR SIGNS!

We produce channelletters from aluminium, stainless steel, brass or copper and acrylic glass. Letters are available in a broad range of standard colours but upon request we can also offer additional special colours. The end products always depend on the character font and the size of the channelletters. The materials and colours on the following pages are just examples. On request we are happy to develop individual solutions based on the input you have received from your clients.

WIJ GEVEN UW LICHTRECLAME PROFIEL!

Onze LED- en neon-dooletters maken wij van aluminium, roestvrij staal, messing of koper en acrylaat. Daarvoor staan diverse standaardkleuren ter beschikking, het gebruik van speciale kleuren is op aanvraag echter ook mogelijk. Die gebruikte producten zijn in principe afhankelijk van lettertype en bouwgrrootte van de respectieve doosletters. De op de volgende pagina's gebruikte materialen en kleuren zijn voorbeelden. Naar wens ontwikkelen wij met u individuele oplossingen met het oog op de specificaties van uw klanten.

Profilbuchstaben

Profil 1 mit Neon

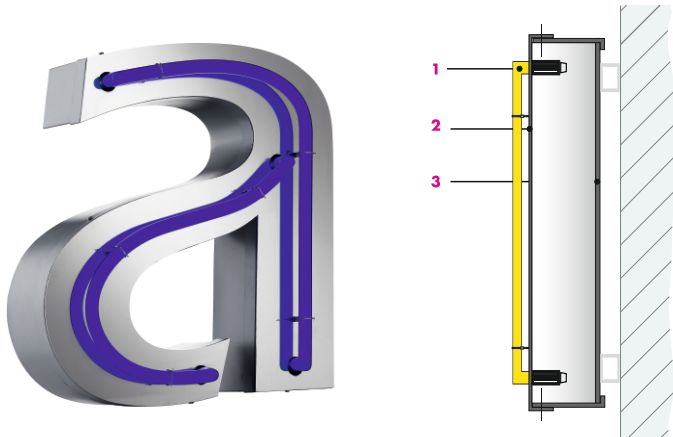

- 1 Neon-Leuchtrohr
neon tube
neonbuis
- 2 Oberteil
front cap
frontkap
- 3 Untergehäuse
box
onderkast

Profil 2 mit Neon

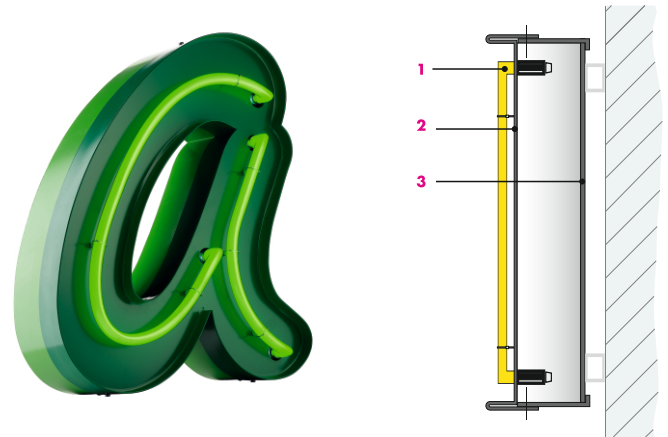

- 1 Neon-Leuchtrohr
neon tube
neonbuis
- 2 Oberteil
front cap
frontkap
- 3 Untergehäuse
box
onderkast

Profil LEon P1

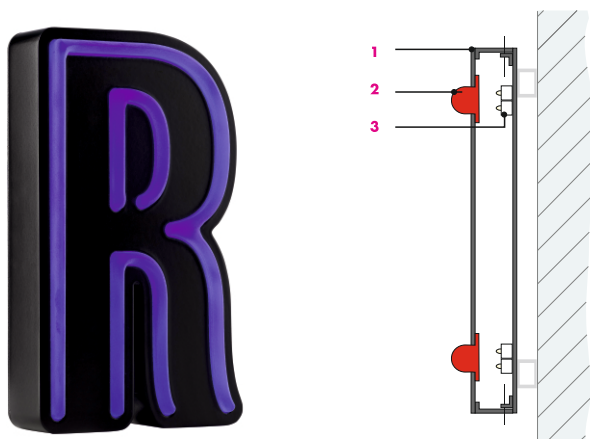

- 1 Gehäuse
box
onderkast
- 2 Acrylglaskontur
acrylic contour
acrylaatcontour
- 3 LED-Modul
LED-module
LED-modul

Profil LEon P2

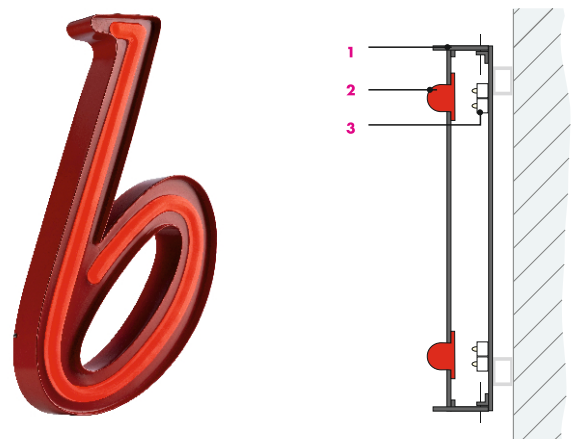

- 1 Gehäuse
box
onderkast
- 2 Acrylglaskontur
acrylic contour
acrylaatcontour
- 3 LED-Modul
LED-module
LED-modul

Profilbuchstaben

Profil 01

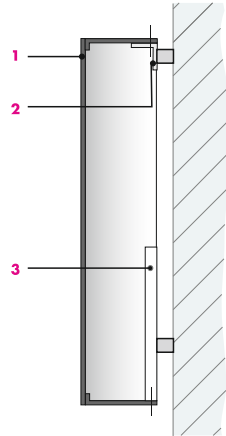

- 1** Oberteil (tief)
frontcap deep
frontkap diep
- 2** Winkelhalter
mounting angle
montage beugel
- 3** optional/as option
PVC- oder Aluboden
PVC- or alu backside
PVC- of alubodem

Profil 3

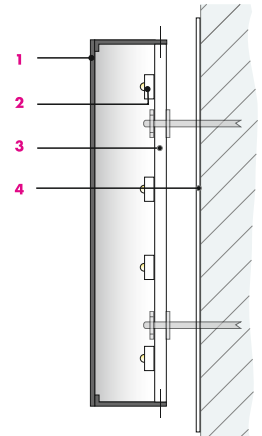

- 1** Oberteil
frontcap deep
frontkap diep
- 2** LED-Modul
LED-module
LED-modul
- 3** Acrylglas opal
opal acrylic
opaal acrylaat
- 4** Reflektor
reflector
reflektor
(optional)

Profil 3S

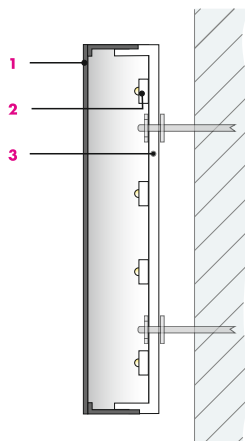

- 1** Oberteil
frontcap deep
frontkap diep
- 2** LED-Modul
LED-module
LED-modul
- 3** Acrylglas satiniert
satinized acrylic
gesatineerd
acrylaat

Profil 31

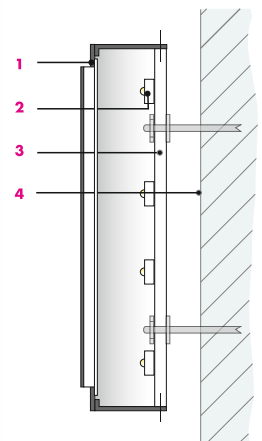
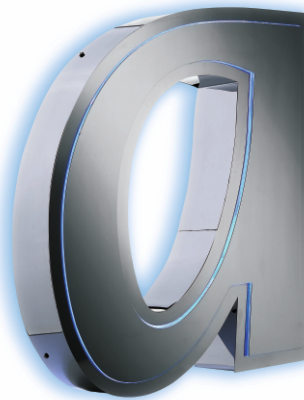

- 1** Oberteil
frontcap deep
frontkap diep
- 2** LED-Modul
LED-module
LED-modul
- 3** Acrylglas opal
opal acrylic
opaal acrylaat
- 4** Reflektor
reflector
reflektor
(optional)

Profilbuchstaben

Profil 4

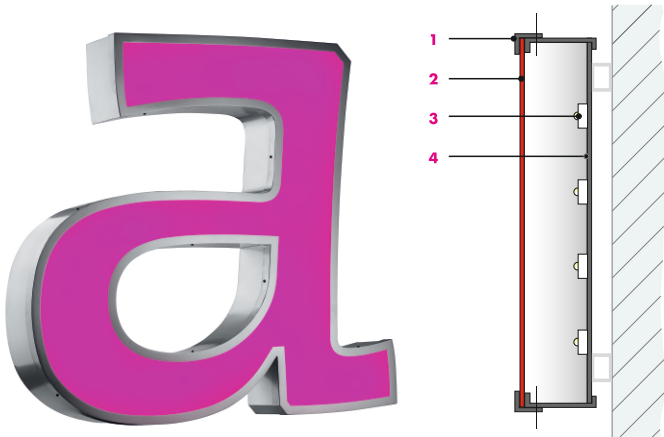

- 1** Winkeleinfassung binding hoekprofiel
- 2** Acrylglasfront acrylic front acrylaat front
- 3** LED-Modul LED-module LED-modul
- 4** Untergehäuse letterbox onderkast

Profil 4LW

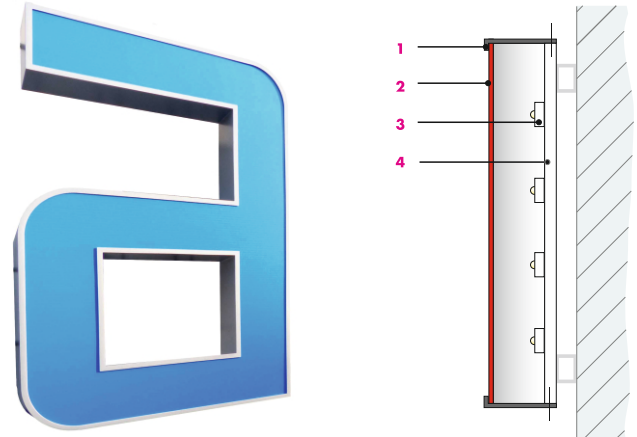

- 1** Einfassung tief binding deep diep hoekprofiel
- 2** Polycarbonatfront polycarbonate front polycarbonaatfront
- 3** LED-Modul LED-module LED-modul
- 4** Sandwich-Boden sandwich backer sandwich bodem

Profil 4S

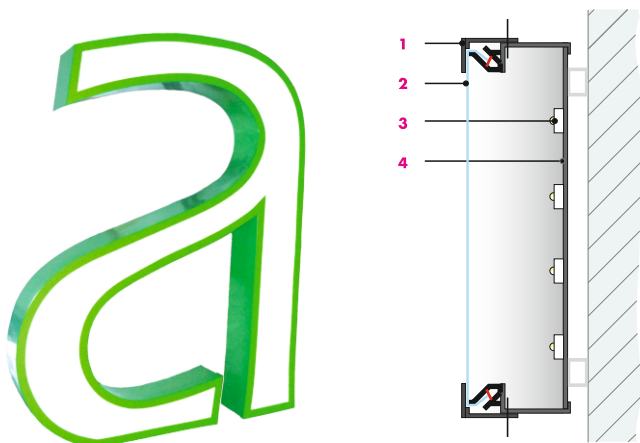

- 1** Winkeleinfassung binding hoekprofiel
- 2** Spanntuchfront flexfront spandoekfront
- 3** LED-Modul LED-module LED-modul
- 4** Untergehäuse letterbox onderkast

Profil 5

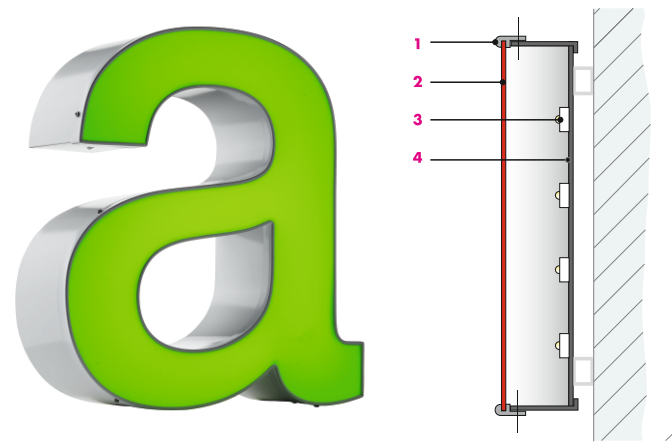

- 1** PVC-Umleimer trimline sponning
- 2** Acrylglasfront acrylic front acrylaat front
- 3** LED-Modul LED-module LED-modul
- 4** Untergehäuse letterbox onderkast

Profilbuchstaben

Profil 5S

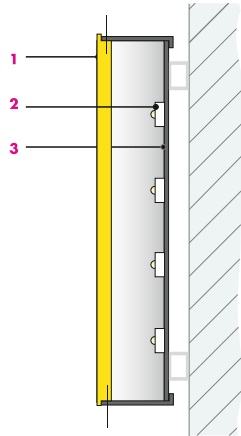

- 1 Acrylglasfront
acrylic front
acrylaat front
- 2 LED-Modul
LED-module
LED-modul
- 3 Untergehäuse
letterbox
onderkast

Profil 5S *print*

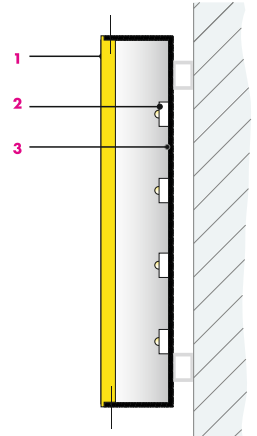
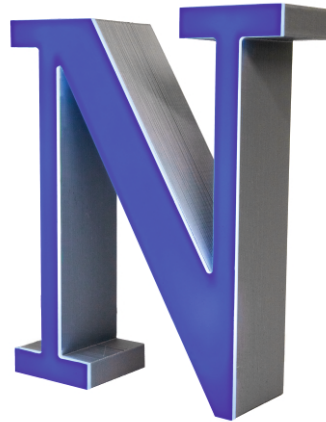

- 1 Acrylglasfront
acrylic front
acrylaat front
- 2 LED-Modul
LED-module
LED-modul
- 3 Untergehäuse 3Dprint
letterbox 3Dprint
onderkast 3Dprint

Profil 53

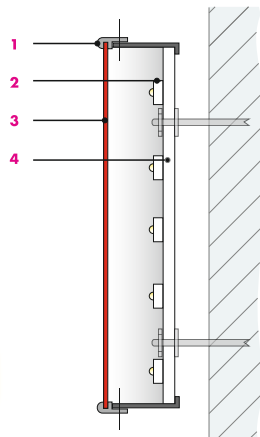

- 1 PVC-Umleimer
trimline
sponning
- 2 Acrylglasfront
acrylic front
acrylaat front
- 3 LED-Modul
LED-module
LED-modul
- 4 Acrylglas satiniert
satinized acrylic
gesatineerd acrylaat

Profil 6K

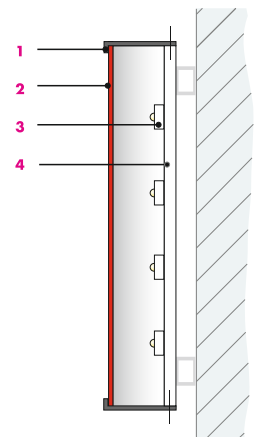

- 1 Einfassung tief
binding deep
diep hoekprofiel
- 2 Acrylglasfront
acrylic front
acrylaat front
- 3 LED-Modul
LED-module
LED-modul
- 4 PVC-Boden
PVC backside
PVC-bodem

Profilbuchstaben

Profil 8F

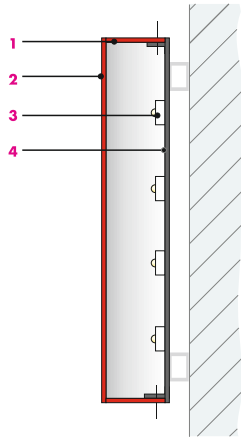

- 1 Acryl-Front leuchtend acrylic front, lit acrylaat front, verlicht
- 2 Acryl-Seite deckend acrylic return, non lit acrylzijkant, onverlicht
- 3 LED-Modul LED-module LED-modul
- 4 Alu-Boden alu backside alu-bodem

Profil 8FS

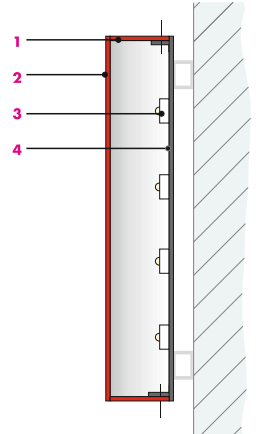

- 1 Acryl-Front leuchtend acrylic front, lit acrylaat front, verlicht
- 2 Acryl-Front leuchtend acrylic front, lit acrylaat front, verlicht
- 3 LED-Modul LED-module LED-modul
- 4 Alu-Boden alu backside alu-bodem

Profil 8S

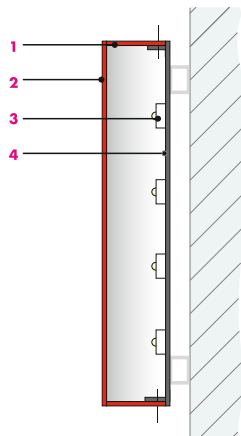

- 1 Acryl-Front deckend acrylic front, non lit acrylaat front, onverlicht
- 2 Acryl-Front leuchtend acrylic front, lit acrylaat front, verlicht
- 3 LED-Modul LED-module LED-modul
- 4 Alu-Boden alu backside alu-bodem

Profil 83

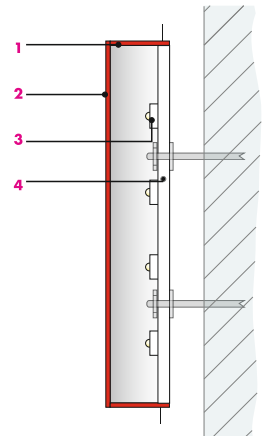

- 1 Acryl-Front leuchtend acrylic front, lit acrylaat front, verlicht
- 2 Acryl-Seite deckend acrylic return, non lit acrylzijkant, onverlicht
- 3 LED-Modul LED-module LED-modul
- 4 Acrylglas satinert satiniced acrylic gesatineerd acrylaat

typoLITE® / typoLED®



DIE NEUE GENERATION LEUCHTBUCHSTABEN!

Kleine, leuchtende Acrylglas-Buchstaben und schlanke Silhouetten sind mit typoLITE ab sofort möglich. Dies ist überall da interessant, wo herkömmliche Profilbuchstaben zu voluminös waren oder eine zu geringe Lichtausbeute nicht die gewünschte Wirkung erzielte. Durch die bisher unerreichte Lichtstärke von bis zu 3000 cd/m² bei gleichzeitig hoher Lebensdauer zeichnet sich unsere neue Produktlinie nicht nur durch Licht und Eleganz aus, sondern auch durch höchste Wirtschaftlichkeit. Hell, lang-lebig und reversibel sind die Forderungen an die Zukunft – wir erfüllen sie schon heute!

A NEW GENERATION OF ILLUMINATED LETTERS!

Small illuminated acrylic glass letters with slender silhouettes are now possible with typoLITE. They are an interesting solution wherever the ordinary dimensional letters are too large or where the illumination is too muted to achieve the desired effect. Our new product line has distinguished itself by a luminous intensity up to 3000cd/m² – a value which could not be realized before – longevity and, at the same time, by an elegant appearance and a high degree of efficiency. Challenges for the future are brilliance, longevity and reversibility. We have already risen to these challenges today.

EN NIEUWE GENERATIE VERLICHTE LETTERS!

Kleine, lichtgevende acrylaatglas-letters en slanke silhouetten zijn met typoLITE voortaan mogelijk. Dit is overal interessant, waar conventionele doosletters te volumineus waren of een te geringe lichtopbrengst niet het gewenste effect opleverde. Door de tot nu toe ongeëvenaarde lichtopbrengst van 3000 cd/m² bij een gelijk-tijdige lange levensduur onderscheidt onze nieuwe productlijn zich niet alleen door licht en elegantie, maar ook door de hoogste rendabiliteit. Licht, duurzaam en reversibel zijn de eisen aan de toekomst – wij voldoen er nu al aan!

typoLITE® / typoLED® F

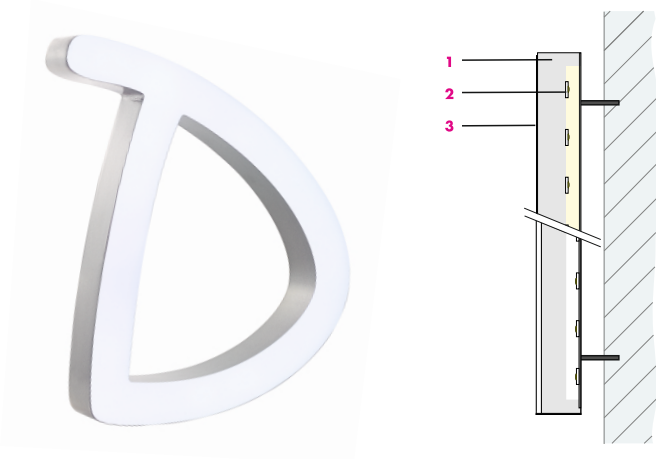

- 1** Acrylglas
acrylic
acrylaat
 - 2** LED - eingegossen
LED - sealed in
LED - ingegoten
 - 3** Folie transluzent
translucent foil
transluzent folie
- Leuchtdichte bei
weißem Acrylglas
min. 2.000 cd/m²

typoLITE® / typoLED® FS

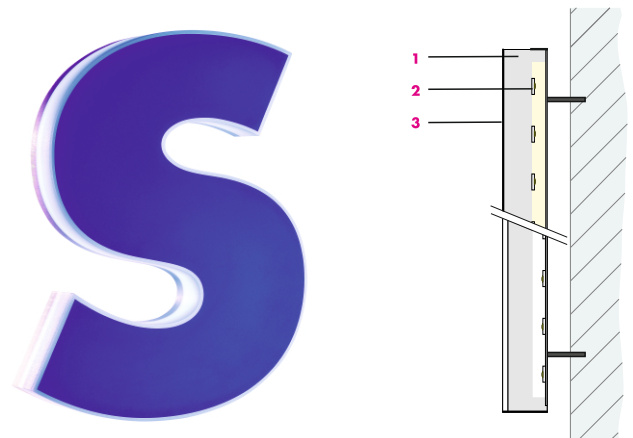

- 1** Acrylglas
acrylic
acrylaat
 - 2** LED - eingegossen
LED - sealed in
LED - ingegoten
 - 3** Folie transluzent
translucent foil
transluzent folie
- Leuchtdichte bei
weißem Acrylglas
min. 2.000 cd/m²

typoLITE® B

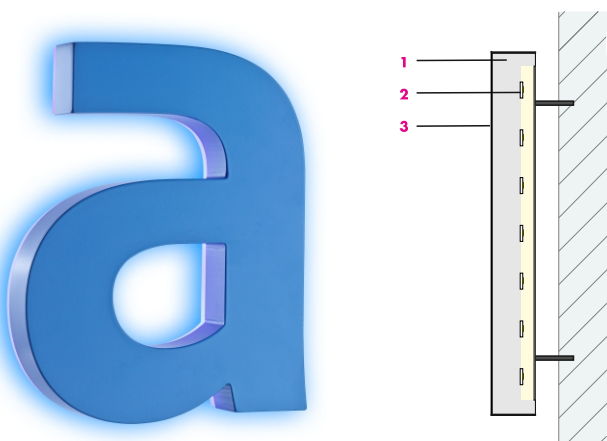

- 1** Acrylglas
acrylic
acrylaat
- 2** LED - eingegossen
LED - sealed in
LED - ingegoten
- 3** RAL deckend lackiert
RAL painted opaque
RAL dekkend afgelakt

typoLITE® S

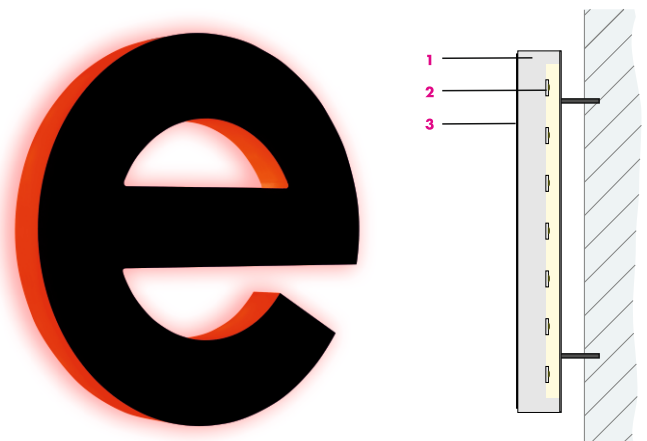

- 1** Acrylglas
acrylic
acrylaat
- 2** LED - eingegossen
LED - sealed in
LED - ingegoten
- 3** Folie deckend
foil blackout
folie blackout

Retroline



AUSSERGEWÖHNLICHE BUCHSTABEN!

Mit unserer neuen Produktlinie RETROLINE geben wir Ihnen die Möglichkeiten außergewöhnliche Buchstaben für außergewöhnliche Lösungen zu finden - und das mit modernster LED-Technik. Die einzelnen Profilbuchstaben sind ein Mix aus klassischen Profilbuchstaben und unseren Acrylglas-Leuchtbuchstaben typoLITE. Individuell designt und gefertigt wie Ihre Projekte!

REMARKABLE CHARACTERS!

Our new productline RETROLINE offers you surprising possibilities for extraordinary solutions - and this based on up-to-date LED-lighting. The single types of characters are a mix of classic channel-letters and our acrylic LED-letter typolite. Individually designed and produced like your projects!

BUITENGEWOON LETTERS!

Onze nieuwe productenlijn RETROLINE geeft U verrassende mogelijkheden voor buitengewoon oplossingen - en dit baseert op de nieuwste LED-techniek. Enkele profiel is een mix van een klassieke doosletters en onze verlichte acrylaatletter typolite. Individueel designed en produceerd zo als uw eigen projecten!

typoLITE® LEon

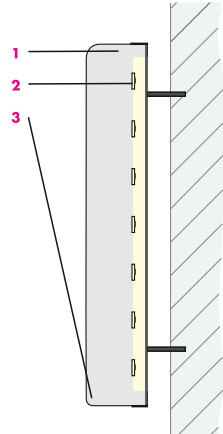

- 1** Acrylglas
acrylic
acrylaat
- 2** LED - eingegossen
LED - sealed in
LED - ingegoten
- 3** rund gefaste Kanten
round milled edges
afgerond kanten

LEon P01 U

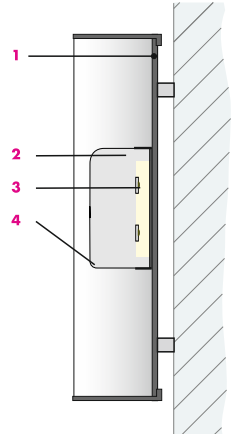

- 1** Unterteil (tief)
backpart deep
onderstuk diep
- 2** Acrylglas
acrylic
acrylaat
- 3** LED - eingegossen
LED - sealed in
LED - ingegoten
- 4** rund gefaste Kanten
round milled edges
afgerond kanten

LEon P2

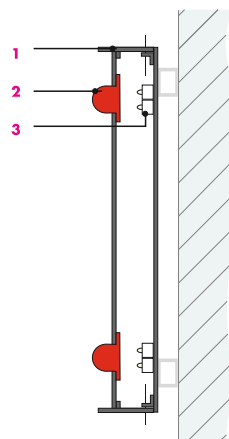

- 1** Gehäuse
box
onderkast
- 2** Acrylglaskontur
acrylic contour
acrylaatcontour
- 3** LED-Modul
LED-module
LED-modul

P01 U retrofit

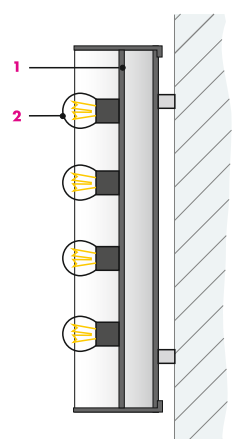

- 1** Unterteil
box
onderkast
- 2** LED-Glühlampe
LED bulb
LED gloeilamp

Werbeelemente

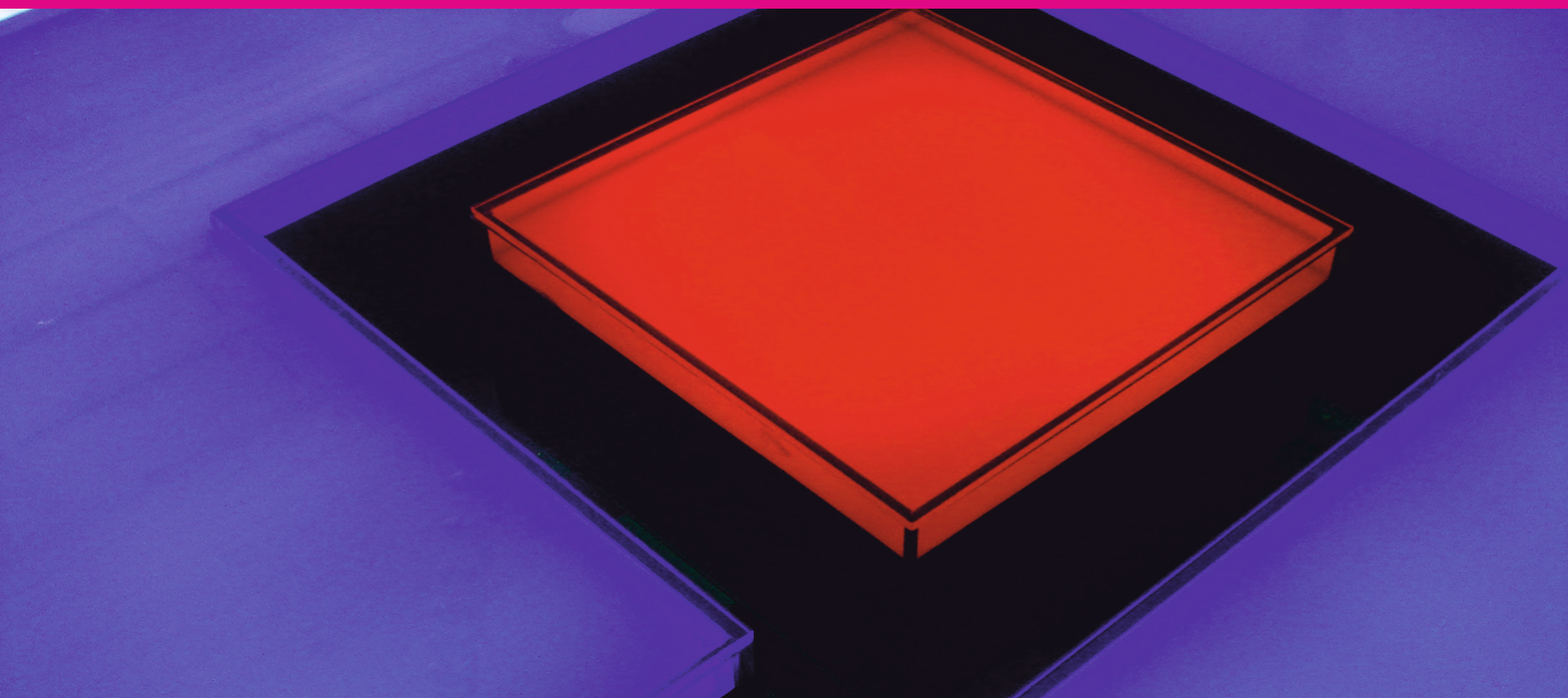

WIR GEBEN IHRER LICHTWERBUNG FORMAT!

Werbeelemente sind die „Basics“ unter den Lichtwerbbeanlagen. Rahmen bzw. Korpus fertigen wir aus hochwertigen Aluminium-Profilen und versehen diese mit planen oder auch gebogenen Acryl-Fronthauben. Diese Elemente bieten wir Ihnen einseitig oder doppelseitig leuchtend an; die Ausleuchtung erfolgt mittels LED-Modulen. Die Abmessungen der Werbeelemente und die Form bzw. die Farbe der Beschriftungen werden jeweils individuell an die Erfordernisse der Auftraggeber angepasst. Die auf den folgenden Seiten eingesetzten Materialien und Farben sind Beispiele. Auf Wunsch entwickeln wir mit Ihnen individuelle Lösungen im Hinblick auf die Vorgaben Ihrer Kunden.

WE ADD CLASS TO YOUR SIGNS!

Advertising elements are the “basics” among luminous advertising installations. We use high quality aluminium profiles for the frames and body and attach even or curved acrylic front panels. These elements can be illuminated from either one or two sides. Illumination is by LED-modules. The dimensions of the advertising elements, their forms and the colour of the inscription can be selected to meet the requirements of the client. The materials and colours of the following pages are just examples. We are also happy to develop your individual solutions based on the input you have received from your clients.

WIJ GEVEN UW LICHTRECLAME FORMAAT!

Reclame-elementen zijn de ‘basics’ onder de lichtreclame-installaties. Frame resp. romp maken wij van hoogwaardige aluminiumprofielen en voorzien deze van vlakke of ook wel gebogen acrylaat-frontplaten. Deze elementen bieden wij u enkelzijdig of dubbelzijdig belicht aan; de belichting geschiedt d.m.v. LED-modules. De afmetingen van de reclame-elementen en de vorm resp. de kleur van de opschriften worden elk individueel aan de vereisten van de opdrachtgever aangepast. De op de volgende bladzijden gebruikte materialen en kleuren zijn voorbeelden. Naar wens ontwikkelen wij met u individuele oplossingen met het oog op de specificaties van uw klanten.

Werbeelemente

Profil ES 1

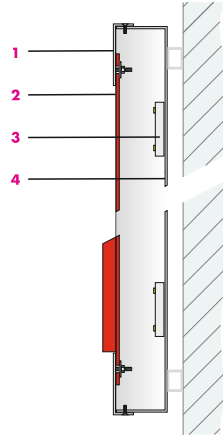
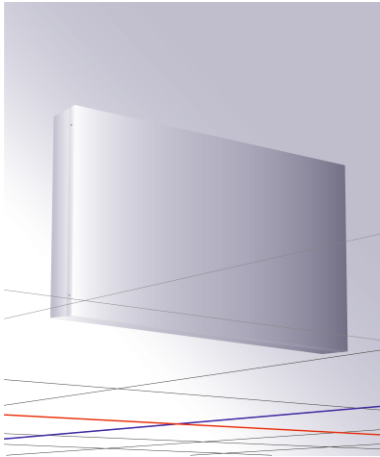

- 1** Frontkappe
front cap
frontkap
- 2** Acrylglas
acrylic
acrylaat
- 3** LED-Modul
LED-module
LED-modul
- 4** Untergehäuse
letterbox
onderkast

Profil ES 1T

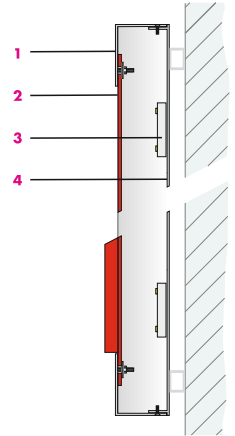
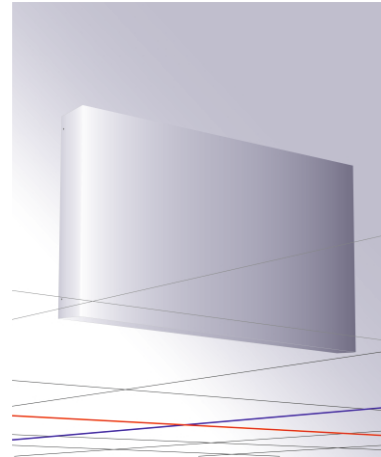

- 1** Frontkappe
front cap
frontkap
- 2** Acrylglas
acrylic
acrylaat
- 3** LED-Modul
LED-module
LED-modul
- 4** Untergehäuse
letterbox
onderkast

Profil ES 1C

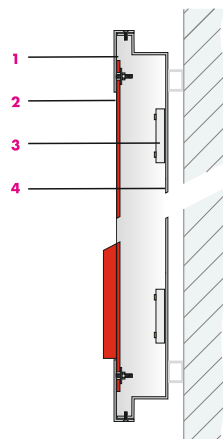
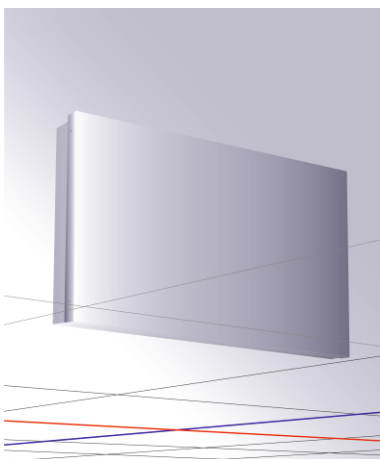

- 1** Frontkappe
front cap
frontkap
- 2** Acrylglas
acrylic
acrylaat
- 3** LED-Modul
LED-module
LED-modul
- 4** Untergehäuse
letterbox
onderkast

Profil DS 1

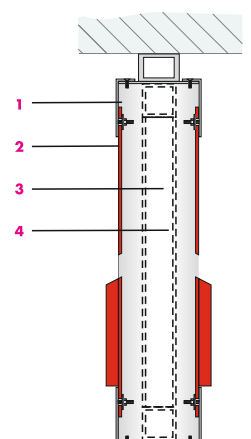
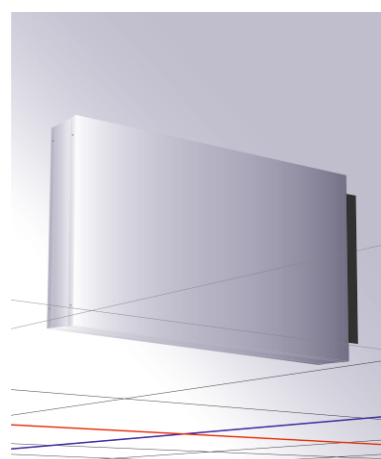

- 1** Frontkappe
front cap
frontkap
- 2** Acrylglas
acrylic
acrylaat
- 3** LED-Modul
LED-module
LED-modul
- 4** Untergehäuse
letterbox
onderkast

Werbeelemente

Profil DS 1C

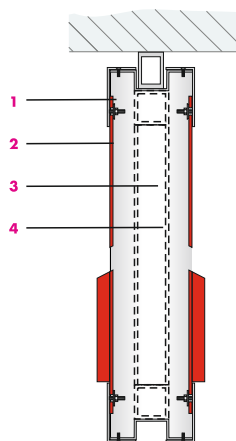
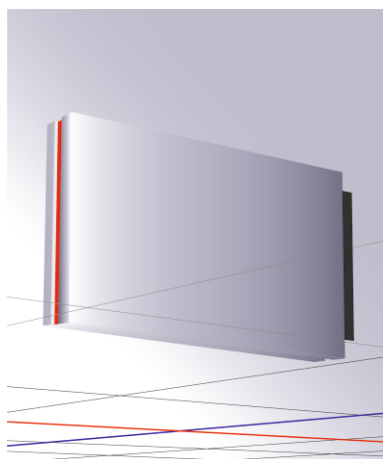

- 1 Frontkappe
front cap
frontkap
- 2 Acrylglas
acrylic
acrylaat
- 3 LED-Modul
LED-module
LED-modul
- 4 Untergehäuse
letterbox
onderkast

Spanntuch

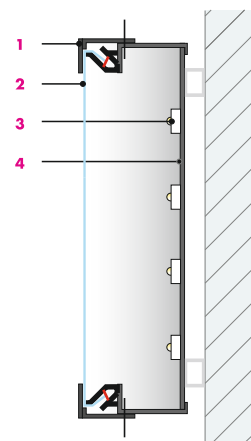
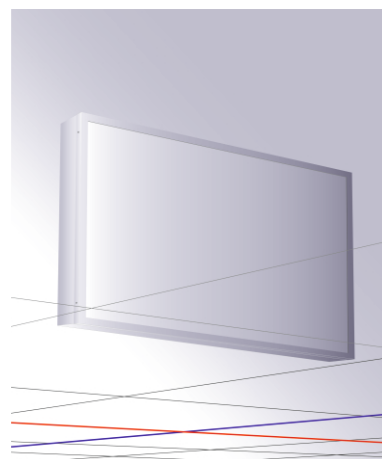

- 1 Winkeleinfassung
binding
hoekprofiel
- 2 Spanntuchfront
flexfront
spandoekfront
- 3 LED-Modul
LED-module
LED-modul
- 4 Untergehäuse
letterbox
onderkast

Leuchttransparent ES 4 / DS 4

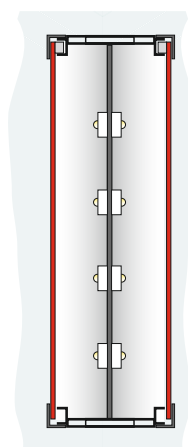
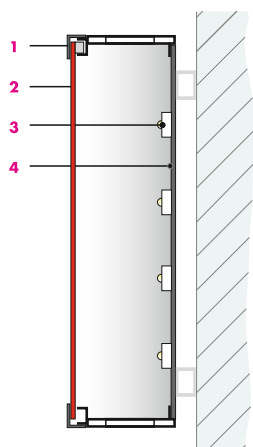

- 1 Winkeleinfassung
binding
hoekprofiel
- 2 Acrylglasfront
acrylic front
acrylaat front
- 3 LED-Modul
LED-module
LED-modul
- 4 Untergehäuse
letterbox
onderkast

Leuchttransparent ES 9 / DS 9

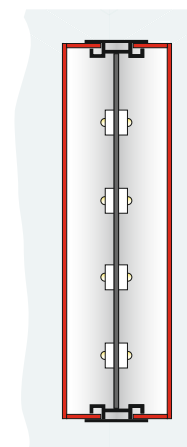
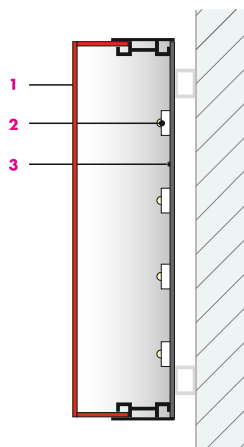

- 1 Acrylglaskappe
acrylic cap
acrylaat kap
- 2 LED-Modul
LED-module
LED-modul
- 3 Untergehäuse
letterbox
onderkast



WIR GEBEN IHRER LICHTWERBUNG DIMENSION!

Vom individualisierten Standardpylon bis zur Sonderanfertigung nach Kundenvorgabe reicht unsere Produktpalette. Dabei stehen diverse Materialien ebenso zur Auswahl wie unterschiedlichste Beschriftungen, Lackierungen nach RAL und Sonderfarben. Im Bereich der Standards bieten wir Ihnen die CUBE-Serie mit geraden, die CIRCLE 90-Serie mit konvex gebogenen Fronten. Die Abmessungen der jeweiligen Pylone sind dabei frei wählbar. Zum Einsatz kommen darüber hinaus diverse Ergänzungsmöglichkeiten zur Unterstreichung der Individualität der einzelnen Pylone.

Alle Standardpylone sind nach den neuesten Eurocode-Vorgaben statisch berechnet und entsprechende Vorbemessungen sind gemäß EN 1090 dokumentiert.

WE GIVE YOUR SIGNS A NEW DIMENSION!

Our range of product starts with individualised standard pylons and ends with special custom made designs to meet the wishes of our clients. We offer a wide range of different materials and inscriptions as well as different paint finishes based on RAL or any other special colours. In the standard section we offer you the CUBE programme with even front panels, and the CIRCLE 90 programme with curved front panels. The pylons can be manufactured to your chosen dimensions. Furthermore, there are many variations to emphasise the individual characteristics of the pylons.

All standard pylons are complying the valid Eurocode standards and made structural pre-analysis are documented referring to EN 1090.

WIJ GEVEN DIMENSIE AAN UW LICHTRECLAME!

Ons productenpalet reikt van geïndividualiseerde standaardzuilen tot speciale customized zuilen volgens klantspecificaties. Daarbij staan diverse materialen evenzeer ter beschikking als de meest uiteenlopende opschriften, lakken volgens RAL en speciale kleuren. Op het gebied van standaardzuilen bieden wij u de CUBE-serie met rechte, de CIRCLE 90-serie met convex gebogen fronten. De afmetingen van de respectieve reclamezuilen zijn daarbij vrij te kiezen. Verder worden diverse mogelijkheden tot aanvulling gebruikt om de individualiteit van de afzonderlijke reclamezuilen te onderstrepen.

Alle standaard zuilen zijn naar de actuele Eurocode statisch berekend en de voorbereid staticas zijn conform de EN 1090 documenteerd.

Pylone

CUBE S

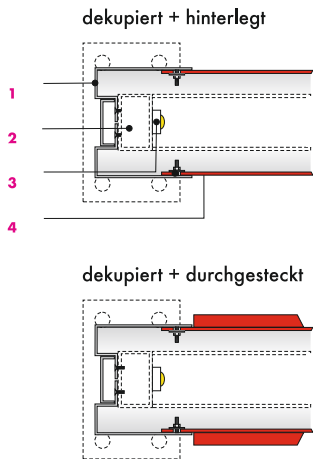
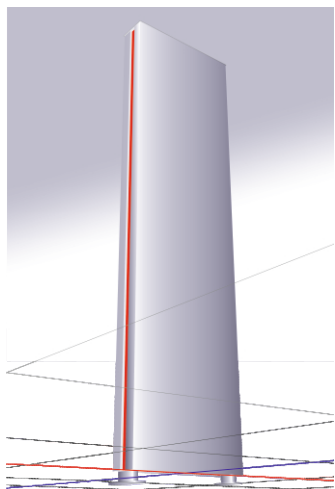

- 1** Frontkappe Aluminium
front cap aluminium
frontkap aluminium
- 2** Konstruktion
construction
constructie
- 3** LED-Modul
LED-module
LED-modul
- 4** Acylglas
arylic
acrylaat

CUBE SP

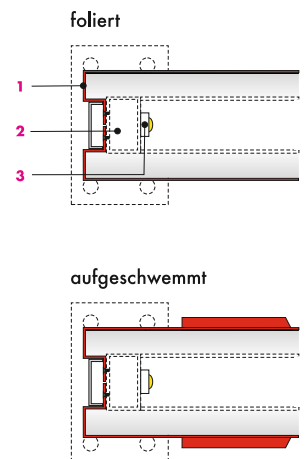
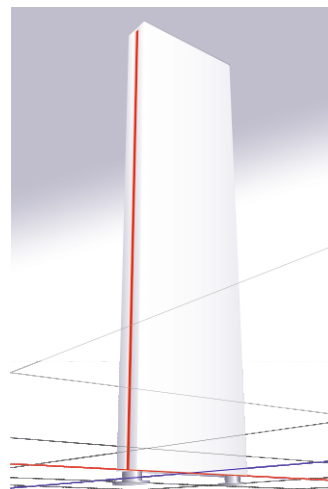

- 1** Frontkappe Acrylglas
front cap acrylic
frontkap acrylaat
- 2** Konstruktion
construction
constructie
- 3** LED-Modul
LED-module
LED-modul
- 4** Acylglas
arylic
acrylaat

CUBE SPK

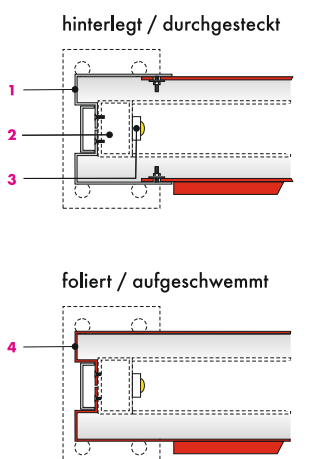
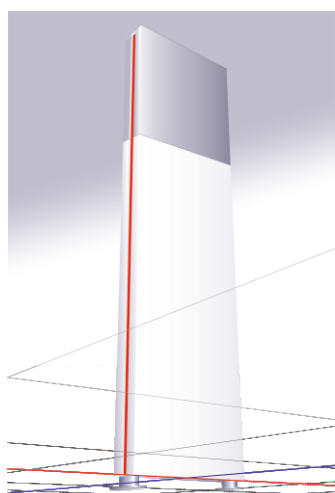

- 1** Frontkappe Aluminium
front cap aluminium
frontkap aluminium
- 2** Konstruktion
construction
constructie
- 3** LED-Modul
LED-module
LED-modul
- 4** Frontkappe Acrylglas
front cap acrylic
frontkap acrylaat

CUBE SG

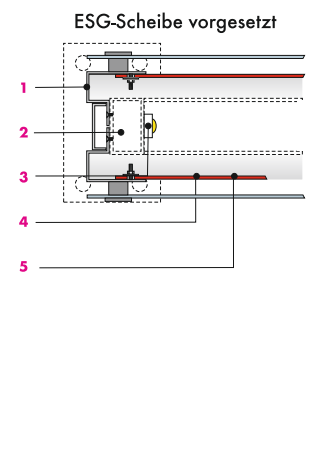
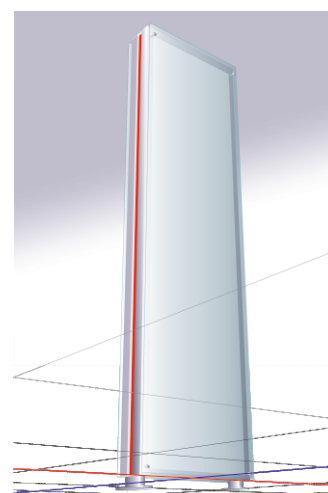

- 1** Frontkappe Aluminium
front cap aluminium
frontkap aluminium
- 2** Konstruktion
construction
constructie
- 3** LED-Modul
LED-module
LED-modul
- 4** Acylglas
arylic
acrylaat
- 5** ESG-Front
ESG front
ESG front

CIRCLE 90 S

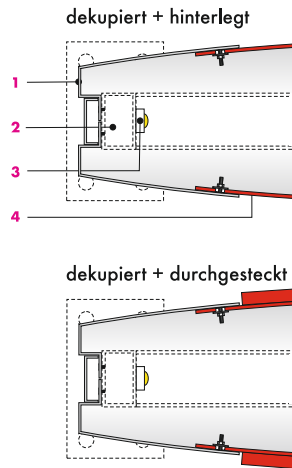
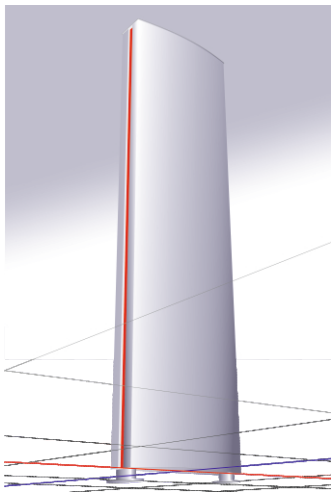

- 1 Frontkappe Aluminium
front cap aluminium
frontkap aluminium
- 2 Konstruktion
construction
constructie
- 3 LED-Modul
LED-module
LED-modul
- 4 Acylglas
arylic
acrylaat

CIRCLE 90 SP

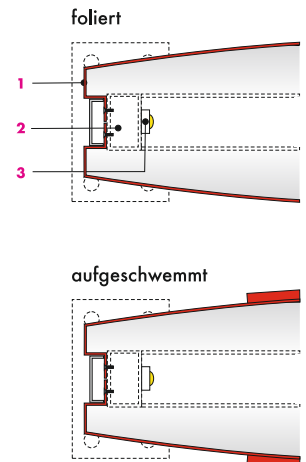
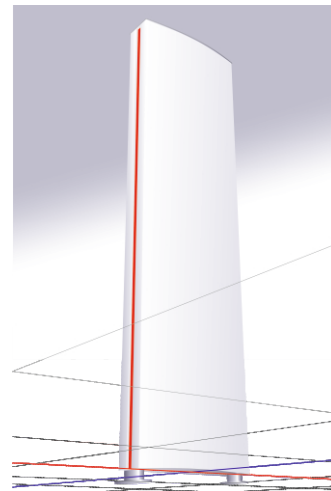

- 1 Frontkappe Acrylglas
front cap acrylic
frontkap acrylaat
- 2 Konstruktion
construction
constructie
- 3 LED-Modul
LED-module
LED-modul

CIRCLE 90 SPK

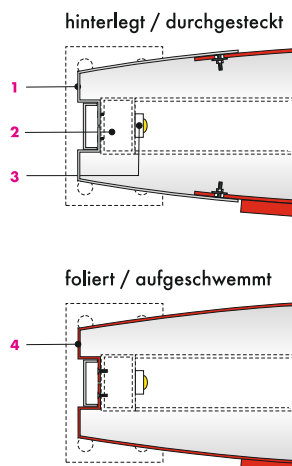
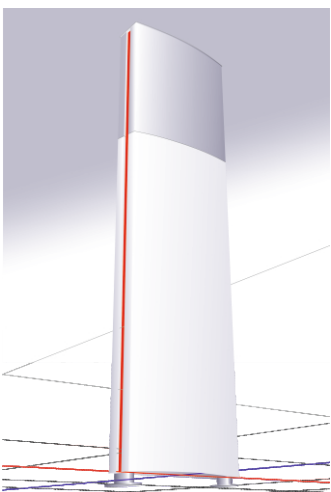

- 1 Frontkappe Aluminium
front cap aluminium
frontkap aluminium
- 2 Konstruktion
construction
constructie
- 3 LED-Modul
LED-module
LED-modul
- 4 Frontkappe Acrylglas
front cap acrylic
frontkap acrylaat

Ihr Berater / Your Adviser / Uw adviseur

